

## DIE BEGEHRTEN.

Die vielfältige Welt der CarTeck Sektionaltore



Ob in der Entwicklung, der Produktion oder dem Vertrieb, ob es ums grosse Ganze geht oder um ein kleines Detail – bei uns dreht sich alles um die entscheidende Frage: **WAS IST DIE LÖSUNG FÜR SIE?**

Denn wir sind der Spezialist für Funktionstüren, Industrietore und für Garagentore. Wir sind „**Made in Germany**“ – seit über 80 Jahren. Und diese Erfahrung steckt in jedem unserer Garagentore. Seit mehr als 15 Jahren betreiben wir in der Schweiz eine Tochtergesellschaft, die über qualifizierte Partner Türen und Tore vertreibt. Ein Teil der Sektionaltore wird vor Ort in der Schweiz gefertigt. Dies ermöglicht kurze Lieferzeiten und hohe Präzision auch bei individuellen Sonderlösungen.

### **Designvielfalt**

Farben	Seite 08
Oberflächen und Strukturen	Seite 10
Glaselemente	Seite 14
Drehflügeltore und Nebentüren	Seite 18
Schlupf- und Nebentüren	Seite 22

### **Sicherheitsaspekte**

Verarbeitungsqualität	Seite 28
Sicherheitsmerkmale/Technik	Seite 30
Antriebe und Zubehör	Seite 32
Beleuchtungskonzepte	Seite 36
XL-Tore, Smart Home, RC 2	Seite 38

### **Serviceangebote**

Für jede Einbausituation	Seite 42
Renovierungslösungen	Seite 44
Abmessungen und Ausstattungen	Seite 46







**Endfertigung  
Schweiz**

# IN EUROPA ZUHAUSE. IN DER SCHWEIZ DAHEIM.

## **Seit 2004 mit Erfolg.**

Einen Teil unserer Privat-Sektionaltore endfertigen und konfektionieren wir direkt in Wettingen, Schweiz. Wir verwenden für unsere Sektionaltore nur das beste Material im Aufbau der Paneelen mit dauerhafter Endbeschichtung. Jedes Tor wird individuell nach Ihren Wünschen und Angaben durch uns gefertigt. Das sorgt für kurze Wege und schnelle Reaktionszeiten. Unser Materialbestand garantiert eine hohe Ersatzteilverfügbarkeit und eine unkomplizierte Abwicklung auch zu einem späteren Zeitpunkt.



Wir bieten auch Sonderlösungen wie z.B. Garagentore mit schrägem Bodenabschluss.





*„Ob nun Neubau oder Renovation, es sind immer die Details, die am Schluss ein Projekt erfolgreich machen. Wir haben das Produkt und die Partner dazu.“*

**Andreas Hauert,  
Geschäftsführer  
Teckentrup Schweiz AG**

**TECKENTRUP  
DOOR SOLUTIONS**

# Design-Vielfalt lässt keine Wünsche offen



Mit der Verbindung aus Prägung, Oberflächenstruktur und Farbe gestalten Sie ein Garagentor mit Charakter. Eine zusätzliche Verglasung sorgt nicht nur für Licht, sondern macht Ihr Tor auch zu einem Design-Highlight.

---

**Design.** Wir verbinden Funktionalität mit Ästhetik. Denn gutes Design ist innovative Technik, die Ihre Wünsche erfüllt. Unsere Garagentore eröffnen neue Welten und bieten viele individuelle Gestaltungsmöglichkeiten.

---

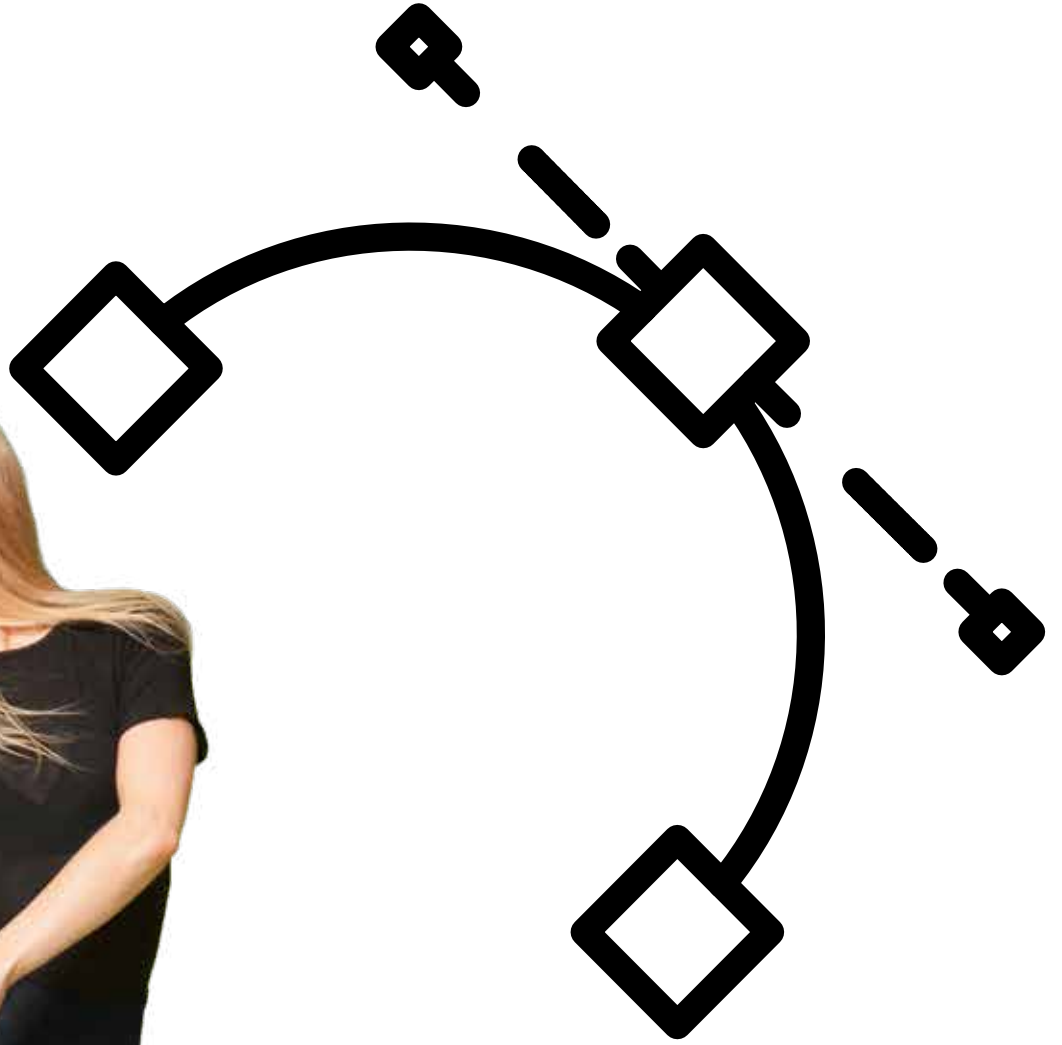

# IMMER PASSEND FÜR IHREN GESCHMACK

TECKENTRUP  
POOL SOLUTIONS







Unsere Farbpalette eröffnet Ihnen alle Gestaltungsräume, um Ihr Garagentor farblich auf Ihre bestehende Fassade, Fensterrahmen oder Haustür abzustimmen: NCS- oder RAL-Farben nach Wahl, aktuelle Trendfarben, Metalltöne oder attraktive Holzdekore – kein Wunsch bleibt unerfüllt. Serienmässig erhält das Torblatt aussen die Farbe Verkehrsweiss (RAL 9016) und innen Grauweiss (RAL 9002).

## TRENDFARBEN



Graualuminium  
RAL 9007

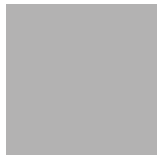

Weissaluminium  
RAL 9006

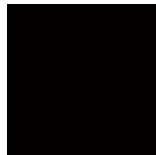

Tiefschwarz  
RAL 9005

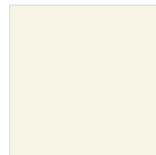

Cremeweiss  
RAL 9001



Sepiabraun  
RAL 8014



Fenstergrau  
RAL 7040

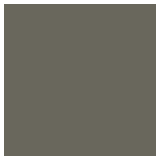

Quarzgrau  
RAL 7039

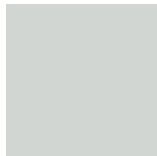

Lichtgrau  
RAL 7035



Umbragrau  
RAL 7022



Anthrazitgrau  
RAL 7016



Schiefergrau  
RAL 7015



Tannengrün  
RAL 6009



Moosgrün  
RAL 6005



Stahlblau  
RAL 5011



Feuerrot  
RAL 3000

## HOLZDEKORE



Holzdekor  
Golden Oak TF

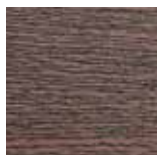

Holzdekor  
Mahagoni CC



Holzdekor  
Night Oak CC



Holzdekor  
Winchester TF

Holzdekore lackiert in  
Endbeschichtung.

## METALLIC



TT 703  
Grauton



TT 7016  
Wrinkle Anthrazit



TT 9007  
IceCrystal



TT 9016  
Bling White

Trendfarben mit metallischem  
Effekt und Eisenglimmerparti-  
keln, nicht hochglänzend.

## OPTIK: OHNE SICKE

Besonders beliebt ist die moderne Optik ohne Sicke. Sie entspricht den aktuellen Trends in Sachen Hausbau und bietet einen eleganten, zeitlosen Stil.



Stylish: Optimale Einbindung des neuen Tores in die Gesamtoptik.



Bewusst kontrastreiche Bildung des Tordesigns zur Hausfassade.



Diese Torblatt-Oberflächen stehen Ihnen zur Verfügung.

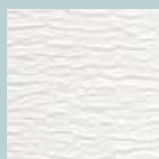

woodgrain



stucco



microprofilert



glatt

## OPTIK: MITTELSICKE

Mit der Mittelsicke setzen Sie dezente Akzente auf der Torblatt-Oberfläche.  
Dies kommt besonders bei sehr breiten Garagentoren gut zur Geltung.



Diese Torblatt-Oberflächen stehen Ihnen zur Verfügung.

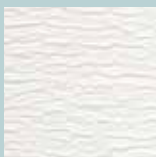

woodgrain



stucco



microprofilert

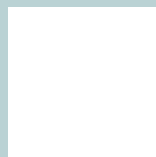

glatt



## OPTIK: SICKE

Die Sickenoptik mit einer gleichmässigen Aufteilung über das gesamte Torblatt bietet viele Möglichkeiten der Gestaltung.



Die Sickenoptik mit dem klassischen Look fügt sich harmonisch auch in moderne Baustile ein.



Bei glatten, homogenen Fassaden bietet die Sickenoptik einen reizvollen Kontrast.



Diese Torblatt-Oberflächen stehen Ihnen zur Verfügung.

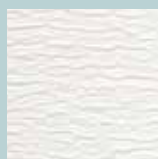

woodgrain

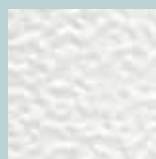

stucco



microprofilert



glatt



## OPTIK: KASSETTE

Der Klassiker: Die Kasette prägt nicht nur das Garagentor, sondern auch die gesamte Hausoptik.



Die gleichmässige Anordnung der Kassetten bildet einen harmonischen Gesamteindruck.



Die Kassettenoptik vermittelt hier zusammen mit der Hausfassade ein mediterranes Lebensgefühl.



Diese Torblatt-Oberfläche steht Ihnen zur Verfügung.

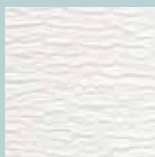

woodgrain



## VERGLASUNGEN

Klarglas, Milchglas, rund oder eckig: Fenster als individuelles Gestaltungsmittel sorgen für Durchblick und natürliches Tageslicht.



Die Quadratverglasung in einem modernen Tor in der Optik ohne Sicke schafft einen frischen Look.



Ein neuer Anstrich, ein neues Tor in Microprofilierung und dazu die Edelstahl-Rundverglasung. Fertig ist die Renovierung!

Wählen Sie aus drei kratzbeständigen Kunststoff-Doppelscheiben.



Kunststoff-Doppelscheibe  
**Klar**



Kunststoff-Doppelscheibe  
**Kristallstruktur**



Kunststoff-Doppelscheibe  
**Satiniert**

## MEHR GESTALTUNGSMÖGLICHKEITEN FÜR SIE

Ob als harmonische Einbindung oder als bewusster Kontrast – abgestimmt auf Fassade, Nebentür, Fenster oder Eingangstür prägen Glaselemente die Gesamtarchitektur Ihres Hauses ganz entscheidend mit. Das Glas ist, wie alle Komponenten, robust gegen äussere, auch mechanische Einwirkungen, damit keine Kratzer entstehen. Die Vielfalt lässt keine Wünsche offen.

**RECHTECK 1**



- Sicke
- Mittelsicke
- Ohne Sicke
- Kassette

**RECHTECK 2**



- Sicke
- Mittelsicke
- Ohne Sicke
- Kassette

**RECHTECK 3**

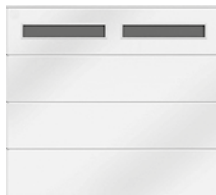

- Sicke
- Mittelsicke
- Ohne Sicke
- Kassette

**QUADRAT 1**



- Sicke
- Mittelsicke
- Ohne Sicke
- Kassette

**QUADRAT 2**



- Sicke
- Mittelsicke
- Ohne Sicke
- Kassette

**RAUTENSPROSSE**



- Sicke
- Mittelsicke
- Ohne Sicke
- Kassette

**KREUZSPROSSE**



- Sicke
- Mittelsicke
- Ohne Sicke
- Kassette

**ALU-LICHTBAND**



- Sicke
- Mittelsicke
- Ohne Sicke
- Kassette

**RUNDVERGLASUNG\***



- Sicke
- Mittelsicke
- Ohne Sicke
- Kassette

\* in Edelstahl

## WÄHLEN SIE IHRE OPTIMALE AUSSTATTUNG

ÜBERSICHT										
GSW 40										
OPTIKEN	Sicke und Mittelsicke				Ohne Sicke				Kassette	
OBERFLÄCHEN	woodgrain	stucco	microprofiliert	glatt	woodgrain	stucco	microprofiliert	glatt	woodgrain	
Trendfarben	■	■	■	■	■	■	■	■	■	■
Holzdekore	-	-	-	■	-	-	-	■	■	■
RAL-/NCS-Farben	■	■	■	■	■	■	■	■	■	■
Verglasungsvarianten	7	7	7	7	9	9	9	9	4	
Design-Applikationen	-	-	-	-	-	-	-	8	-	
Einbruchhemmung		serienmässig				serienmässig			serienmässig	
Ausführung in RC 2		optional				optional			optional	
Fingerklemmschutz		serienmässig				serienmässig			serienmässig	
4-seitige Abdichtung		serienmässig				serienmässig			serienmässig	
Mehrfachfederkanal		serienmässig				serienmässig			serienmässig	
Garantieverlängerung Federn		optional				optional			optional	
Korrosionsschutz		serienmässig				serienmässig			serienmässig	
Mehrfachfeder-Doppelseilsystem		serienmässig				serienmässig			serienmässig	
Patentierter Exzenter-Rollenhalter		serienmässig				serienmässig			serienmässig	
Schlupftür		optional				optional			-	
Nebentür		optional				optional			optional	
Griff-Garnituren		optional				optional			optional	





# DREHFLÜGELTÖRE UND NEBENTÜREN

Für ein  
elegantes  
Update



**1-flügelig**

Einflügelige Ausführungen für den seitlichen Zugang zu Ihrer Garage.

**2-flügelig**

Zweiflügelige Ausführungen bieten einen einfachen Zugang.





Unsere Drehflügeltore und Nebentüren sind von unabhängiger Seite nach EN14351-1 und allen geltenden Sicherheitsvorschriften geprüft, zertifiziert und tragen das CE-Zeichen.

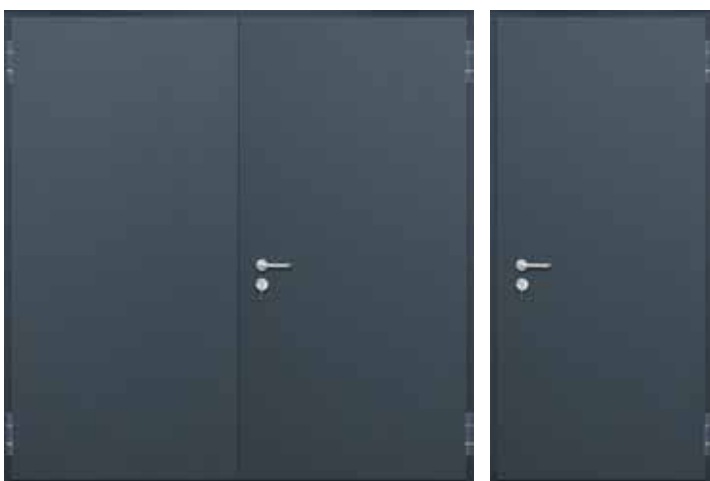

### Stylisch und sicher

Haustüren und Garagentore müssen als Bauelemente viele Funktionen erfüllen und gut aussehen. Das Teckentrup Drehflügeltor punktet vor allem bei Renovierungen älterer Garagen. Die gesamte Garageninnenfläche kann optimal genutzt werden, da das Tor nach aussen öffnet.

Die Teckentrup Drehflügeltore in 1- oder 2-flg. Ausführung bieten eine ansprechende Optik und Funktionen wie Wärmedämmung, Windlastwiderstand, Wasserdichtigkeit und optionalem Einbruchschutz bis RC2.

Bei einem 2-flügeligen Drehflügeltor können je nach Bedarf beide oder auch nur ein Torflügel geöffnet werden. Das ermöglicht einen komfortablen Zugang zur Garage. Die hervorragende Verarbeitungsqualität der 2-flügeligen Tore wird durch optisch passende Türen für den seitlichen oder hinteren Zugang zu Ihrer Garage ergänzt.



# GESTALTUNGSVIELFALT

## DRÜCKERGARNITUREN



Edelstahl Drückergarnitur

Standardmässig mit einer Rundgriff Drücker-garnitur in schwarz und einem Sicherheits-Schliesszylinder ausgestattet.

Edelstahl-Stangengriffe in zwei Längen können auch einzeln oder paarweise hinzugefügt werden, um Ihrem Drehflügel-tor ein modernes Aussehen zu verleihen.



1500mm 'D' Griffstange



1500mm 'D' Griffstangen



1800mm 'D' Griffstange



1800mm 'D' Griffstangen



## Farben

Mit 16 RAL-Farben sowie einem Metalllcton (TT 703) eröffnet Ihnen unsere Farbpalette vielfältige Gestaltungsmöglichkeiten.



RAL 9007

RAL 9006

RAL 9005

RAL 9001

RAL 8014

RAL 7040

RAL 7039

RAL 7035

RAL 7022

RAL 7016

RAL 7015

RAL 6009

RAL 6005

RAL 5011

RAL 3000

TT 703

Die RAL-Referenzen für die Farben dienen nur als Richtwerte für die nächstgelegene ähnliche RAL-Farbe. Aufgrund von unterschiedlichen Beschichtungsverfahren, Glanzgraden, Untergründen und Texturen können Farben nicht mit anderen RAL-Farben übereinstimmen. Auch spezielle RAL-, NCS oder andere Farben können nicht exakt übereinstimmen.

## Bänder

Bänder werden standardmäßig geliefert und sind auf die Türfarbe abgestimmt. Edelstahlbänder sind optional erhältlich.



Konstruktionsband



Edelstahlband

## Verglasungen

Für Ihre individuellen Designwünsche stehen Ihnen unsere Verglasungselemente zur Verfügung. Alle Fensterelemente bestehen aus Verbundsicherheitsglas, so dass auch hier der Einbruchschutz gewährleistet ist.



Standard:  
Verglasung mit  
Alu-Rahmen



Optional:  
Verglasung mit  
Alu-Rahmen in  
Edelstahloptik



Rundverglasung  
aus Edelstahl

### Rahmengrößen eckig:

190 mm x 1260 mm

545 mm x 345 mm

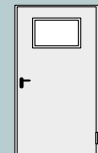
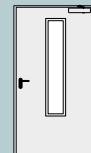

### Rahmengröße rund:

ca. Ø 300mm

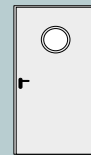



# ANSICHTSGLEICHE NEBENTÜREN

## Ansichtsgleiche Nebentüren

Wenn bei Ihrer Garage ein zweiter Zugang vorhanden ist oder Sie einen einplanen, dann bestellen Sie gleich eine ansichtsgleiche Nebentür mit. Ob Fahrrad oder Schubkarre – durch die Garagen-Nebentür steht einem ungehinderten Durchgang nichts im Wege. Nutzen Sie auch die optionale 3-fach-Verriegelung und schützen Sie Ihre Werte in der Garage noch effektiver.

### Ausführung:

- Passend zum Tor, in grosser Farbauswahl
- Auf Wunsch auch mit Verglasung
- Optional mit einbruchhemmender 3-fach-Verriegelung
- Blend- und Flügelrahmen aus hochwertigen, strangepressten Aluminium-Profilen in Torfarbe
- Türfüllungen ansichtsgleich zum Tor
- Mit dreiseitig umlaufender, doppelter Anschlagdichtung
- Bodendichtung ansichtsgleich zum Torblatt in EPDM-Qualität
- Mit Kunststoff- oder Edelstahl Garnitur, Schloss und Profil- oder Rundzylinder vorgerichtet.





#### **Verrottungssichere Bodendichtung**

Die Bodendichtung aus elastischem und anfriertoleranterem EPDM Gummiprofil bildet in Kombination mit der Aufschwelle den unteren Abschluss.



#### **Hochwertige Bänder**

Formschöne Anschraubänder aus Aluminium, mit gesicherten Bandbolzen, erschweren das Aufhebeln der Tür, sind verstellbar und lassen sich nachträglich justieren.



#### **Doppelte Dichtung**

Zusätzlich zur Rundumdichtung des Türflügels ist auch der Türrahmen mit einer 3-seitigen Dichtung versehen.



z. B. in Optik Sicke

**Nebentüren auch  
in 2-flügeliger  
Ausführung!**

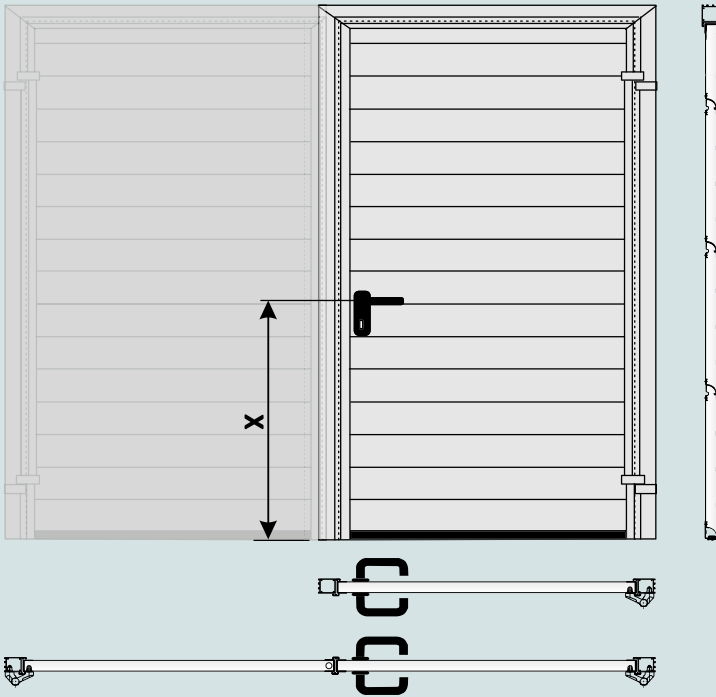

Einbaumasse Nebentüren:

Türhöhe	Höhe der Sektion	*Mass x (Drücker)
2500 mm	493 mm	935 mm
2375 mm	469 mm	1140 mm
2250 mm	556 mm	1035 mm
2125 mm	523 mm	985 mm
2000 mm	493 mm	935 mm
1875 mm	469 mm	1140 mm

\*Drückerhöhe: Wert abhängig von Systemachse.

### Einbau hinter der Laibung nur nach innen öffnend

Darstellung gangflügelig DIN links, gangflügelig DIN rechts spiegelbildlich

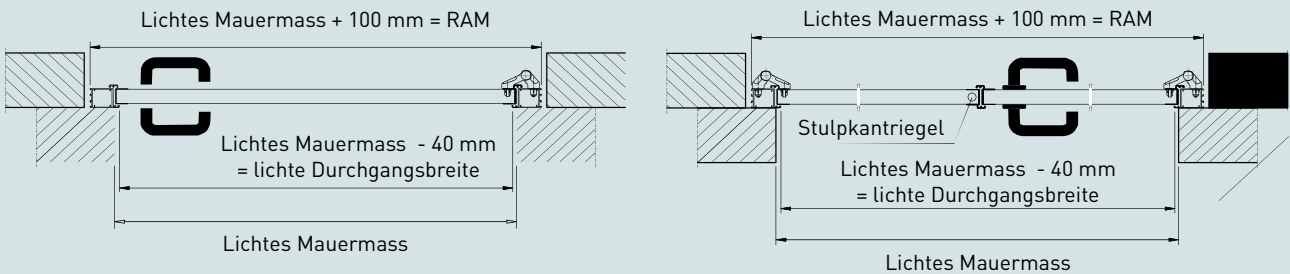

### Einbau in der Laibung nach innen oder aussen öffnend

Darstellung gangflügelig DIN links, gangflügelig DIN rechts spiegelbildlich

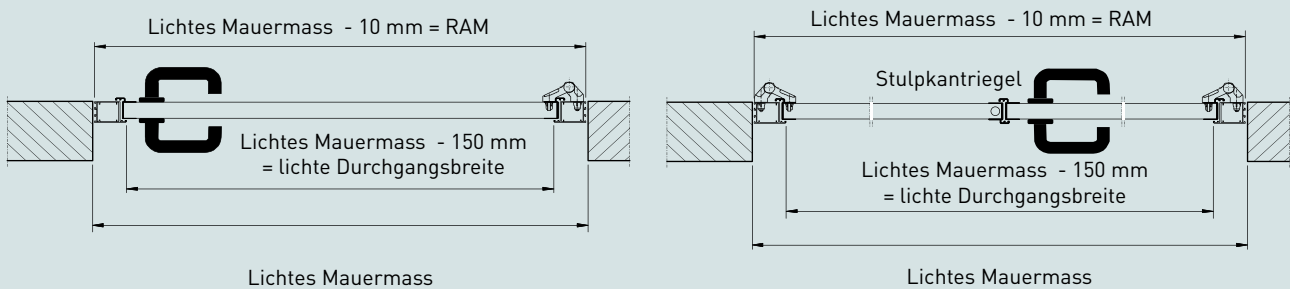





# SCHLUPFTÜR IM TOR INTEGRIERT

Wenn neben dem Garagentor kein Platz für eine Nebentür ist, ermöglicht eine Schlupftür das Betreten der Garage, auch ohne das Tor zu öffnen. Sie schützt vor Wärmeverlust, da beim Betreten nicht das gesamte Tor geöffnet werden muss. Schlupftüren können ausschliesslich bei Toren mit elektrischem Antrieb eingesetzt werden und befinden sich immer in der Mitte des Tores.



**Sehr stabile  
Niedrigschwelle  
(ca. 45 mm)**

#### Ausführung:

- Lichte Standardbreiten NEU: 855 mm<sup>1)</sup> und 1000 mm
- Blend-/Flügelrahmen aus hochwertigen, stranggepressten Aluminium-Profilen im Naturton, E6/EV 1
- Türfüllungen ansichtsgleich zum Tor
- Doppelte Türdichtung
- Aluminium-Drücker-Garnitur, Schloss und Rund- oder Profilylinder vorge richtet
- Optional mit 3-fach Verriegelung<sup>2)</sup>
- Mit Obentürschliesser
- Erhöhte Sicherheit durch Fingerklemmschutz
- Niedrigschwelle 45 mm mit durchlaufender Bodendichtung gegen Schmutz und Schlagregen
- Öffnet auch bei aussen leicht ansteigendem Boden
- Einsatz mit Lichtschranke möglich

<sup>1)</sup> Bestellmass Breite Garagentor < 2250 mm: nur 855 mm möglich

<sup>2)</sup> Bei Türhöhen 1760-1865mm, 1876-1950 mm und 2001-2030 mm nur mit 2 Verriegelungspunkten möglich

# Geprüfte Sicherheit auf allen Ebenen

Setzen Sie auf ein Mehr an Sicherheit mit einem starken Paket aus vielen einzelnen Komponenten. Wählen Sie unsere innovativen Antriebe mit vielen Zusatzoptionen zum Einbruchschutz und sensorgesteuerter Belüftungsfunktion. Setzen Sie auf eine wirkungsvolle LED-Beleuchtung für mehr Sicherheitsgefühl in der Garage. Profitieren Sie von Sicherheitsfeatures zur Einbruchhemmung, viel Bedienkomfort, starker Stabilität und garantierter und geprüfter Qualität.

---

**Sicherheit.** Wir verbinden System mit Schutz. Unsere Garagentore strahlen nicht nur Sicherheit aus. Wir gehen einen Schritt weiter und entwickeln integrierte Sicherheitskonzepte – den Anforderungen immer einen Schritt voraus.

---





# SICHERER BEDIENKOMFORT MIT BESTER ANTRIEBSTECHNIK







**Enorm effizient:**  
Energiesparend durch  
bis zu <1 Watt Verbrauch  
im Standby-Modus  
(modellabhängig)

## CARTECK DRIVE ANTRIEBE

Die intelligenten CarTeck DRIVE Garagentorantriebe sind **„Made in Germany“** und universell für Sektionaltore sowie Schwingtore nutzbar. Dank optimierter Geschwindigkeitsprofile lassen sie sich schnell öffnen und schliessen. Der Motorlaufwagen bewegt sich an einer festgespannten Kette, sodass weder Reibungsverlust noch Kraftverlust wie bei einer umlaufenden Kette auftreten.



## ENTDECKEN SIE UNSERE TORANTRIEBE UND IHRE VIELEN VORTEILE:

### **Starkes Sicherheitskonzept:**

- Abschaltautomatik stoppt das Tor sofort bei Hindernissen
- Aktiver Gegendruck bei gewaltsamem Aufhebeln des Tores

### **Verbesserter Bedienkomfort:**

- Hohe Laufgeschwindigkeit von bis zu 240 mm/sek
- Minderung von Wärmeverlust durch schnelles Auf- und Zufahren

### **Einfachere Montage:**

- Einklicken in die Schiene ohne zu schrauben
- Nur eine Antriebsschiene ohne mechanisch bewegliche Teile

### **Optionales Zubehör:**

- Verriegelungsmagnet sorgt für noch mehr Sicherheit
- Intelligente Steuerungstechnik für zahlreiche Einstellungen

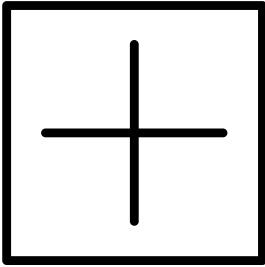

## Die CarTeck DRIVE Antriebe überzeugen mit reichlich Zubehör und Ausstattung:

- Stossunempfindliche Handsender
- Parkpositionslaser
- Zusatzbeleuchtung
- Feuchtigkeitssensor
- Notstromversorgung
- Lichtschranke
- Bewegungsmelder
- Alarm-Buzzer
- Innentaster
- Funkcodetaster

### Handsender Pearl Vibe

- 4-Kanal
- Grösse: 79 × 26 × 13 mm
- Reichweite: 60 – 150 m

### Handsender Pearl Twin

- 2-Kanal
- Grösse: 79 × 26 × 13 mm
- Reichweite: 50 – 140 m



### Handsender Slider Vibe

- 4-Befehl mit Slider-Funktion
- Grösse: 55 × 30 × 14 mm

## MEHR SCHUTZ VOR EINBRUCH, SCHIMMEL UND LACKSCHÄDEN



### STARKES SIGNAL

Der Alarm-Buzzer mit lautem akustischem Signal für erhöhten Einbruchschutz.

- Mit einfacherer Montage am Schubarm und Kabelverbindung mit dem Laufwagen
- Mit vielseitiger Funktionsweise, z. B. als Warn-Buzzer während der Torbewegung oder Alarm bei geöffneter Schluftpür



Alarmsender



### GUT GELÜFTET

Der Feuchtigkeitssensor erfasst die Temperatur und Luftfeuchtigkeit in der Garage.

- Automatische Öffnung des Tores durch den Laufwagen nach Bedarf für perfekte Zirkulation
- Nach Erreichen des optimalen Werts wird das Tor geschlossen und das Schimmel- und Rostrisiko gesenkt



Feuchtigkeitssensor



### SICHER EINPARKEN

Der Parkpositionslaser unterstützt das sichere Ein- und Ausparken.

- Optische Einparkhilfe, um das Fahrzeug in der Garage perfekt zu positionieren
- Aktiv während des Öffnungsvorgangs und der eingestellten Beleuchtungsdauer



Parkpositionslaser

# LED IT SHINE!

## FÜR INNEN:

### MAGNETISCHE LED-STRIPES

Die magnetischen Teckentrup LED-Stripes sorgen für perfektes Licht in Ihrer Garage. Mit der innovativen LED Innenbeleuchtung von Teckentrup wird Ihre Garage ein sicherer Ort zum Wohlfühlen. 6.000 Lumen Lichtmenge sorgen für eine helle Ausleuchtung der Garage und für ein sicheres Gefühl. Für noch mehr Komfort sorgt der Bewegungsmelder, der das Licht automatisch ein- und ausschaltet. Die LED-Technologie bietet eine effiziente Alternative zu herkömmlichen Beleuchtungssystemen. Bei wenig Stromverbrauch sorgt das für eine starke Beleuchtung.

**Auspacken.  
Anklicken.  
Einschalten.**



ohne LED-Beleuchtung



mit LED-Beleuchtung







## FÜR AUSSEN: GARAGEN-AUSSENBELEUCHTUNG

Unsere neue Aussenbeleuchtung erzeugt mit 1000 Lumen pro Meter eine effektive, angenehme und durchgehende Beleuchtung. Da die Design-Lichtleiste am Garagensturz angebracht wird, kann eine Aufwertung der Garage mit wenig Aufwand erreicht werden. Sie wird über einen Bewegungsmelder ausgelöst.

Optional lässt sich die Aussenbeleuchtung in eine Smart Home Steuerung einbinden. So kann das Licht jederzeit via Smartphone ein- und ausgeschaltet und ganz nach Bedarf gedimmt werden.

- **Ausleuchtung von Garagentor und Auffahrt**
- **Einfache Montage mit Clipbefestigung**
- **Energieeffiziente LEDs sparen Strom**
- **In Smart Home-Lösungen integrierbar**

**Standard** Spotbeleuchtung



**mit** LED-Lichtleiste



# SEKTIONALTOR „XL“ BIS 6250 MM BREITE



## SMART HOME FÜR GARAGENTORE



### Steuern Sie Ihr Garagentor über Smart Home

Angefangen bei der Beleuchtung über die Heizungssteuerung bis hin zum Entertainmentsystem: Smart Home ist der Trend unserer Zeit. So lässt sich zum Beispiel auch Ihr altes Garagentor problemlos in ein Smart Home System einbinden und bequem via Smartphone bedienen. Für Wohlfühlkomfort, der schon beim Nachhausekommen beginnt. Zuverlässige und sichere Smart-Home-Lösungen für das clevere Einbinden unseres CarTeck Garagentors in Ihre Home Automation. Steuern Sie Ihren Antrieb ganz einfach und bequem mittels App oder Browser über Smartphone, Tablet oder PC. Von unterwegs oder zuhause. Immer stehen Ihnen alle Funktionen und Aktivitäten rund um Ihr Tor komfortabel zur Verfügung.



# DAS PLUS AN SICHERHEIT FÜR IHRE GARAGE

Neben Türen und Fenstern versuchen Einbrecher auch oft durch das Garagentor einzudringen. Daher spielt der Einbruchschutz auch bei Garagentoren eine wichtige Rolle. Gerade wenn in der Garage Sachwerte lagern oder wenn sie über eine Verbindungstür den direkten Zugang zum Haus ermöglicht, kann das reizvoll für Einbrecher sein. Als zusätzlichen Schutz für Ihr Garagentor bieten wir dafür nun unsere zertifizierte RC 2 Sicherheitsausstattung für mehr Einbruchschutz an.







CarTeck  
Garagentore verfügen  
über eine versiegelte  
endbeschichtete  
Oberfläche

# ERSTKLASSIGE VERARBEITUNG- LANGLEBIG UND ROBUST

- Extrem hohe Stabilität durch 40 mm dicke Paneele in Sandwichbauweise
- Energiesparende Wärmedämmung
- Bodendichtung für optimalen Feuchtigkeitsschutz
- Hochfester PU-Hartschaum schützt dauerhaft gegen Korrosion
- Maximale Biege- und Verwindungssteifigkeit
- Schäumung nach Industrietor-Standard
- Verzinktes Stahlblech innen und aussen grundiert



## GLEICHMÄSSIGE OPTIK UND AUFTEILUNG DER SICKEN

Bei vielen herkömmlichen Toren führt die unterschiedliche Optik der Sicken und der Trennfuge zwischen den Sektionen zu einem unharmonischen Gesamteindruck.

Gleichmässige Abstände sorgen für eine ruhige Optik.



1

2

3



Seitendichtung



Mitteldichtung



Bodendichtung

## RUNDUM DICHT – RUNDUM GESCHÜTZT

In geschlossenem Zustand dichten senkrechte Zargendichtungen, Sturz-, Zwischen- und Bodendichtungen das Tor allseitig ab. Dadurch ist die Garage gegen Schlagregen und eindringende Feuchtigkeit optimal geschützt. Zudem sorgt das 40 mm starke Torblatt für eine optimale Wärmedämmung und einen minimierten Energieverlust.



# TECHNIK & SICHERHEIT – LIEBE ZUM DETAIL

LEISTUNGSEIGENSCHAFTEN CARTECK SEKTIONALTORE		
<b>Wärmedämmung</b> (SN EN ISO 12428)	Lamelle:	$U_D = 0,56 \text{ W/m}^2\text{K}$
	Torblatt oder Verglasung:	$U_D = 0,95 \text{ W/m}^2\text{K}$
	Eingebautes Tor:	$U_D = 1,48 \text{ W/m}^2\text{K}^*$
	* 10 m <sup>2</sup> Torfläche ohne Verglasung.	
<b>Luftdurchlässigkeit</b> (SN EN 12426)	Klasse 2	
<b>Windlast</b> (SN EN 12424)	Klasse 3	
<b>Schlagregendichtigkeit</b> (SN EN 12425)	Klasse 2	
<b>Brandverhalten</b>	Torblattelement Baustoffklasse B2	



### **1** Wärme- und Regenschutz/ Sturzdichtung

In geschlossenem Zustand ist das Tor zwischen Sturzblende und oberem Tor-Panel komplett dicht. Dadurch ist die Garage gegen Schlagregen und eindringende Feuchtigkeit optimal geschützt. Im Gegenzug hat die Wärme keine Chance zu entweichen.



### **2** Ruhiger Torlauf/ Rollenhalter

Die Rollenhalter bestehen aus abriebfestem Spezialkunststoff. Sie sorgen für eine wartungsfreie Funktion, dämpfen zugleich den Lauf der Torrollen und tragen so zusammen mit dem profilierten Federkanal zu einem ruhigen und kaum hörbaren Torlauf bei.



### **3** Fingerklemmschutz innen/ausßen

Der Fingerklemmschutz vermeidet gefährliche Öffnungsschlitz zwischen den Sektionen. Scharnierlappen dichten die Mittelscharniere völlig ab. Ausserdem verhindert ein seitlicher Schutz das versehentliche Eingreifen zwischen Zarge und Laufschiene.



### **4** Korrosionsschutz/ Abstandhalter

Ein spezielles, verdeckt liegendes Kunststoff-Element entkoppelt die senkrechten Zargen vom Boden. Ob nach Regenschauer oder bei kriechender Feuchtigkeit – die Konstruktion sorgt dafür, dass der Fussbereich ständig Luft erhält, schnell abtrocknet und so dauerhaft vor Korrosion geschützt ist.



### **5** Technologie mit Profil/ Federkanal

Die besondere Profilierung der Federkanal-Bleche sorgt in Verbindung mit speziellen Kunststoff-Gleitern für einen sehr leichten und ruhigen Lauf des Sektionaltors. Die gekapselte Bauform des Federkanals vermeidet das Eindringen von Schmutz und erhöht zusätzlich die Langlebigkeit.



### **6** Doppelte Sicherung/ Mehrfachfedersystem

Das Mehrfachfedersystem gleicht das Torgewicht in jeder Situation optimal aus. Die doppelten Halteseile halten das Tor auch bei Seil- und Federbruch immer zuverlässig. Dadurch bleibt der einwandfreie Betrieb des Sektionaltors gesichert: Es lässt sich auch im Notfall öffnen und schliessen.



### **7** Verstärkungsprofil (Omegaprofil)

Um bei breiteren Toren ab 4500 mm einer Durchbiegung bei direkter Sonneneinstrahlung vorzubeugen, empfiehlt sich der Einsatz eines Verstärkungsprofils (Omegaprofil) auf der Innenseite des Tores. Das Omegaprofil wird stets auf der obersten Sektion eingesetzt.



### **8** Spezialkonsole für Sektionaltore

Die Spezialkonsole verbindet Torblatt und Antriebssystem für eine optimale Zug- und Druckverteilung (in Verbindung mit 120 mm Sturz). Der Einsatz wird empfohlen für Torbreiten ab 4500 mm, bei Toren in dunklen Farbtönen bzw. bei Toren, die aufgrund ihrer Ausrichtung langer Sonneneinstrahlung ausgesetzt sind.



### **9** Sicherheits-Lichtschanke als sicheres Extra

Mit der optionalen Lichtschanke stoppt das Tor sofort bei Unterbrechung des Lichtstrahls. Bei geschlossenem Tor sind Sender und Empfänger unsichtbar und vor Beschädigung geschützt. Dank einfacher Clipmontage ist die Lichtschanke auch für den nachträglichen Einbau geeignet.

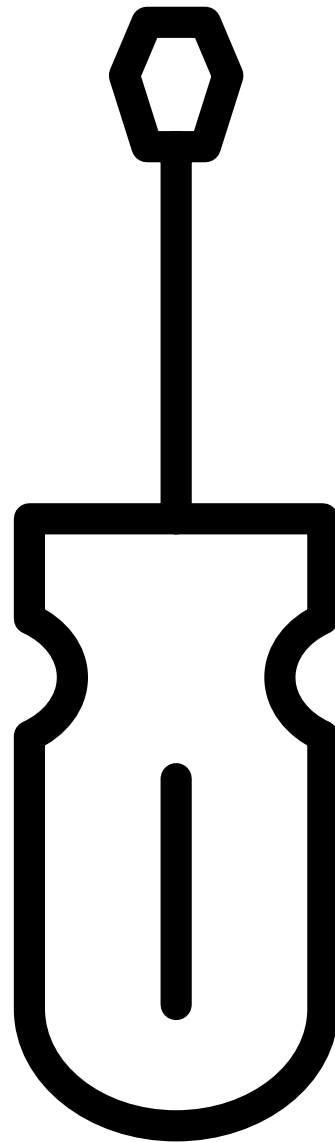
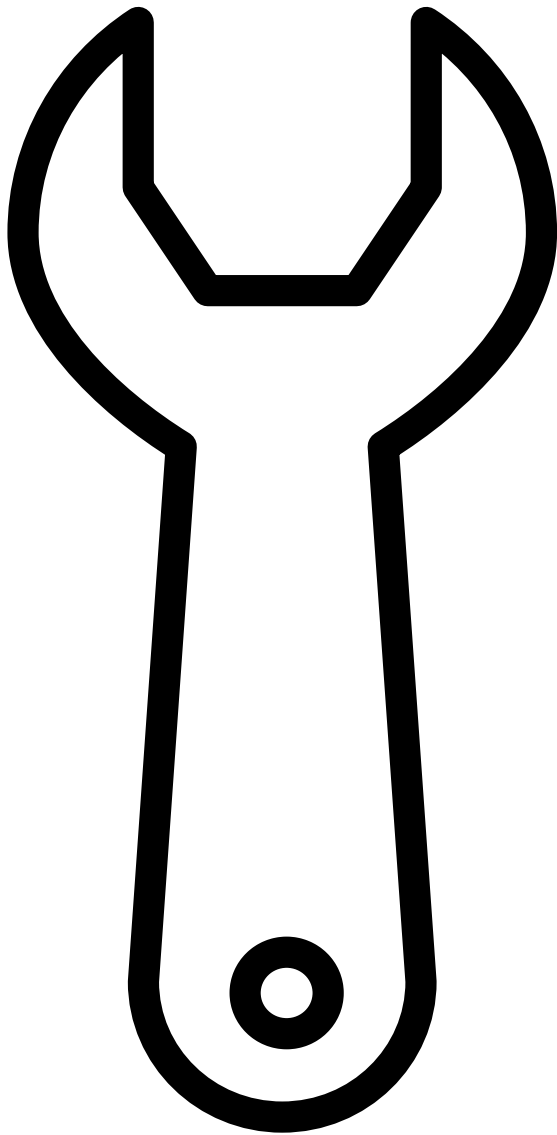





# Unser Service für Ihre Anforderungen

Lösungsorientierung heisst für uns: passgenauer Service für unsere Kunden. Ganz nach Ihren Wünschen und Bedürfnissen bieten wir eine umfangreiche Beratung sowie viele kleine und grosse Serviceangebote für die Planung und den Einbau des passgenauen Garagentors. Unsere qualifizierten Fachpartner sind ganz in Ihrer Nähe und bieten Service, Montage, Beratung, Ausstellung und Wartung – alles aus einer Hand und das schweizweit.

---

**Service.** Wir verbinden Schnelligkeit mit Zuverlässigkeit. Mit unseren Partnern bieten wir Ihnen alles aus einer Hand, von der Online-Planung bis zum Einbau. Sie erhalten eine fachkundige Beratung und bei Montage und Wartung immer den besten Service.

---

# FÜR JEDE EINBAUSITUATION – OB NEUBAU ODER MODERNISIERUNG

- Viele Standardgrößen und individuelle Größen, passgenau für jede Einbausituation
- Im Standardgrößenbereich nur 120mm Sturzbedarf (bei freier Durchfahrt)
- Seitlicher Platzbedarf 85 mm je Seite
- Einschubtiefe je nach Torgröße
- Breite bis 6250 mm, Höhe bis 3000 mm





### Tore mit Format

Egal, welche Form Ihre Tordurchfahrt aufweist: Die CarTeck Sektionaltore passen sich Ihren Anforderungen flexibel an – im Übrigen auch bei Garagen mit sehr geringem Sturz.



### Mehr Platz

Altes Garagen-Schwingtor raus – und dann? Unser Tipp: Entscheiden Sie sich für ein modernes Sektionaltor. Es benötigt sehr viel weniger Platz beim Öffnen und Schliessen. So gewinnen Sie im Gegensatz zum Schwingtor mehr Parkfläche vor und in der Garage und können Ihren Wagen direkt vor dem Tor abstellen.



Schwingtor



Sektionaltor

### Einfacher parken

Moderne Autos sind heute breiter als noch vor 20 Jahren und erschweren bei alten Schwingtoren das Rein- und Rausfahren. Nicht selten sind auch Lackschäden die Folge. Mit einem CarTeck Sektionaltor gewinnen Sie seitlich neuen Raum, weil die platzraubende Hebelmechanik eines Schwingtores entfällt.



Schwingtor



Sektionaltor

### Doppelt gut

Gerade bei Doppelgaragen erleichtert ein Sektionaltor das Ein- und Ausparken und schafft mehr Platz auch für das Ein- und Aussteigen.

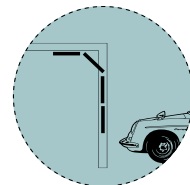
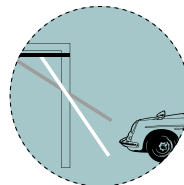



# SORGENFREIE RENOVIERUNG FÜR ALLE ANFORDERUNGEN

Austausch Ihres alten Tores in nur einem Tag! Setzen Sie sich mit einem zertifizierten Teckentrup-Fachhändler in Verbindung, der Sie vor Ort berät, das Aufmass nimmt, Ihnen das neue Tor einbaut und Ihnen das alte Tor fachgerecht entsorgt.

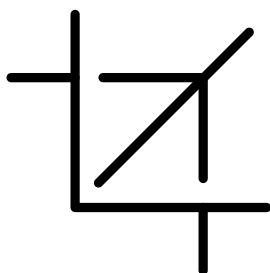



# FLEXIBLE RENOVIERUNGSLÖSUNGEN DURCH BLENDE- UND BEFESTIGUNGSSETS

Unabhängig davon, welche bauliche Situation vorhanden ist, wir bieten Ihnen spezielle Befestigungs- und Blendensets, mit denen Ihr neues Sektionaltor problemlos eingebaut werden kann. Unsere Zargen passen sich jeder Bausituation an, unsere Blenden mit Breiten von 85 und 120 mm überdecken Spalten zwischen Zarge und Wand und unsere Spezialwinkel kaschieren brüchiges Mauerwerk.

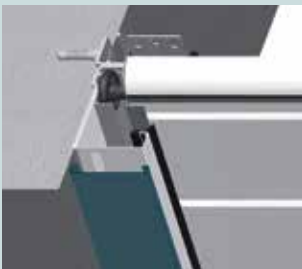

## Renovierungsblende 85 mm

- Einbau in der Öffnung möglich (kein Anschlag nötig)
- Einsatz von günstigen Norm-/Renovierungsgrößen
- Ermöglicht die Abdeckung von bis 30 mm grossen Spalten zwischen Zarge und Wand

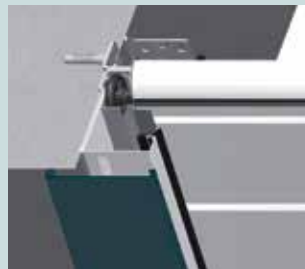

## Renovierungsblende 120 mm

- Übergangsbende zwischen Mauerwerk und Zarge
- Fertiggaragen-Lösung
- Einsatz von günstigen Norm-/Renovierungsgrößen
- Einfache Montage durch Nutzung der vorhandenen Zargenbohrungen, exakte Ausrichtung durch Halteprofile

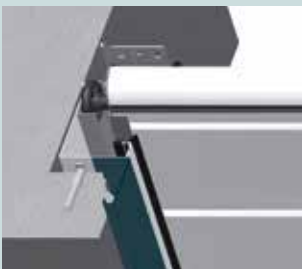

## Renovierungswinkel

- Günstige und saubere Abdeckung von ausgebrochenen Mauerkanten
- Optisch ansprechendes Gesamtbild, passend zur Toranlage
- Schnelle und einfache Montage

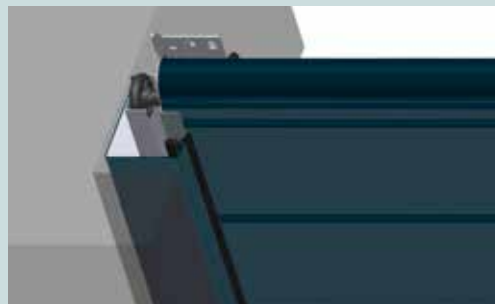

## Renovierungszarge

Wird das Garagentor komplett in die Laibung montiert, ist die Renovierungszarge perfekte Lösung. Diese Zarge hat keine Löcher auf der Sichtseite und kann selbstverständlich in der passenden Wunschfarbe geliefert werden. Der Montageaufwand einer zusätzlichen Zargenverkleidung entfällt.

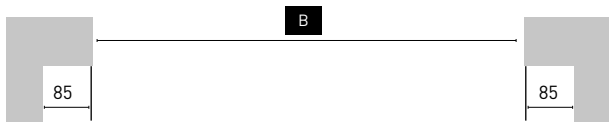
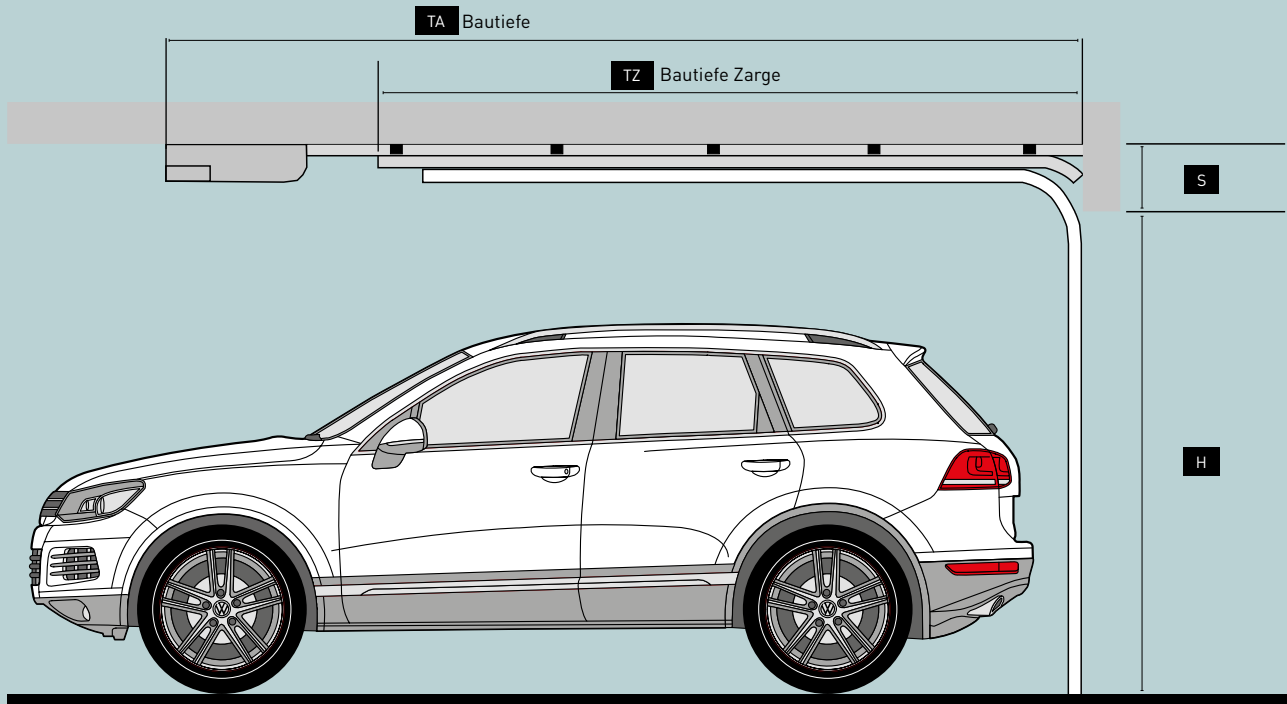

**Lichte Breite (= Bestellmass)** Die lichte Breite ist der Abstand zwischen der fertigen linken und rechten Öffnungskante. Bitte denken Sie bei der Planung gegebenenfalls an das Aufbringen von Putz.

**H Lichte Höhe (= Bestellmass)** Die lichte Höhe entspricht dem Abstand von der Oberkante des fertigen Fussbodens bis zur Unterkante Sturz. Bitte denken Sie bei der Planung gegebenenfalls auch an die Verringerung des Abstandes durch das Aufbringen von Estrich oder Asphalt.

**S Sturzbedarf** Bei sehr grossen Toren sichern verstärkte Rollenhalter die dauerhafte Funktion. Bei Toren mit 4-fach-Federsystemen erhöht sich der Standardsturzbedarf um 25 mm auf 145 mm. Bei Toren mit Handbetätigung beträgt der Standardsturzbedarf 120 mm (145 mm bei 4-fach-Federsystemen), bzw. 240 mm.

Bei grossen Toren > 5500 mm kann zwischen 120 mm oder 240 mm Sturzvariante gewählt werden. Bei Standardsturzbedarf 120 mm verringert sich die lichte Durchfahrts Höhe um 40 mm.

**Torgrössen und Bautiefen (Zarge) ohne CarTeck Antrieb (in mm)**

Höhe (mm)																					
3000 mm	3610																				
2875 mm	3610																				
2750 mm	3610																				
2625 mm	3610	3130				3610	3130				3610	3610									
2500 mm	3130	3130																	3620		
2375 mm																			3130	3495	
2250 mm		2742				3130				2742				3130				2742		3370	
2125 mm	2742	2617				2742				2617				2742				3130	2617	3245	
2000 mm		2479				2617				2479				2742		2617			2479	3120	
1875 mm	2416				2617				2416				2617				2416				2995
Breite (mm)	2000	2250	2375	2500	2625	2750	3000	3250	3500	3750	4000	4250	4500	4750	5000	5250	5500	5750	6000	6250	

min. Bautiefe mit Antrieb CarTeck Drive = Bestellmasshöhe +1240 mm /  
 min. Bautiefe mit Antrieb CarTeck Drive bei Toren ab 5500 mm = Bestellmasshöhe +1326 mm  
 min. Bautiefe mit Antrieb CarTeck Drive pro+ = Bestellmasshöhe +1000 mm  
 Torbetrieb ab 5500 mm nur mit Antrieb

Auf Anfrage auch geringere Bautiefen bei handbetätigten Toren dank gekürzter Zargenvariante möglich (nicht möglich für Garagentore > 5500 mm).

Detaillierte Einbaudaten sind der Preisliste zu entnehmen.

CarTeck Sektionaltor			
Einbau in	Mauerwerk, Beton, Porenbeton, Holzständerwerk		
Wärmedämmung	0,56 W/(m²K) Lamelle 40 mm	0,95 W/(m²K) nur Torblatt	1,48 W/(m²K) komplettes Tor, Torfläche 10 m²
Windlastklasse	WLK 3 gemäss SN EN 12424		
Bestellmass Breite/Höhe in mm (Baurichtmass)	B 2000 mm – 6250 mm, H 1875 mm – 3000 mm (die maximale Torgrösse ist gewichtsabhängig)		
mind. Sturzhöhe in mm	Mit Antrieb: 120 mm Bei Handbetätigung und Sturzbedarf 240 mm: -25 mm lichte Durchfahrthöhe Bei Handbetätigung und Sturzbedarf 120 mm: -180 mm lichte Durchfahrthöhe Alternativ mit Torstopper -80 mm lichte Durchfahrthöhe		
mind. seitlicher Überstand	85 mm		
Torblatt	Einzelne doppelwandige Torsektionen aus galvan-veredeltem Stahlblech, Bautiefe der Sektionen 40 mm, PU-ausgeschäumt, Garagentor mit 4-seitig umlaufender Dichtung		
Torblattdicke	40 mm		
Einbruchhemmung	ja - TÜV-geprüft gemäss ttz- Richtlinie oder optional nach DIN/TS 18194		
Fingerklemmschutz	innen und aussen nach SN EN 12604		
Optiken	Sicke, Mittelsicke, Ohne Sicke, Kassette		
Oberflächen	<ul style="list-style-type: none"> <li>- Innen: stucco</li> <li>- Standardfarbton innen: galvanveredelt mit transparentem Schutzfilm</li> <li>- Aussen: woodgrain, stucco, microprofiliert, glatt</li> </ul>		<ul style="list-style-type: none"> <li>- Standardfarbton aussen: Endbeschichtung Verkehrsweiss</li> <li>- Trendfarben, NCS und RAL nach Wahl</li> <li>- Torabschluss durch Bodendichtung in anfrier- und verrottungssicherer APTK-Qualität</li> </ul>
Glaselemente	<ul style="list-style-type: none"> <li>- Kratzbeständige Kunststoff-Doppelscheiben: klar, mit Kristallstruktur und satiniert</li> <li>- Mit weissem Polyurethan-Rahmen oder Aluminium-Lichtband</li> </ul>		<ul style="list-style-type: none"> <li>- 4 Grundformen: Rechteck, Sprosse, Quadrat, Rund (nicht für alle Optiken verfügbar)</li> <li>- Rundverglasung in Edelstahl gerahmt</li> </ul>
Sonderausstattung	Schlupftür mit Niedrigschwelle (nach aussen öffnend)		

Nebentüren Sektionaltore		
	(1-flügelig)	(2-flügelig)
Einbau in	Mauerwerk, Beton, Porenbeton, Stahlkonstruktion, Holzständerwerk, Montage in/hinter der Laibung möglich	Mauerwerk, Beton, Porenbeton, Stahlkonstruktion, Holzständerwerk, Montage in/hinter der Laibung möglich
Bestellmass Breite/Höhe in mm (Baurichtmass)	Rahmenaussenmass: B 875 mm – 1400 mm, H 1925 mm – 2550 mm	Rahmenaussenmass: B 1400 mm – 2500 mm, H 1925 mm – 2300 mm
Torblatt	Aus doppelwandigen Stahl lamellen, galvan-veredeltes Stahlblech	Aus doppelwandigen Stahl lamellen, galvan-veredeltes Stahlblech
Torblattdicke	40 mm	40 mm
Optiken	Sicke, Mittelsicke, Ohne Sicke, Kassette	Sicke, Mittelsicke, Ohne Sicke, Kassette
Oberflächen	<ul style="list-style-type: none"> <li>- Innen: stucco</li> <li>- Aussen: ansichtsgleich zu Tor GSW</li> <li>- Türabschluss durch Bodendichtung in anfrier- und verrottungssicherer APTK-Qualität</li> </ul>	<ul style="list-style-type: none"> <li>- Innen: stucco</li> <li>- Aussen: ansichtsgleich zu Tor GSW</li> <li>- Türabschluss durch Bodendichtung in anfrier- und verrottungssicherer APTK-Qualität</li> </ul>
Glaselemente	<ul style="list-style-type: none"> <li>- Kratzbeständige Kunststoff-Doppelscheiben: klar, mit Kristallstruktur und satiniert</li> <li>- 4 Grundformen: Rechteck, Sprosse, Quadrat, Rund (nicht für alle Optiken verfügbar)</li> <li>- Mit weissem Polyurethan-Rahmen oder Aluminium-Lichtband</li> <li>- Rundverglasung in Edelstahl gerahmt</li> </ul>	<ul style="list-style-type: none"> <li>- Kratzbeständige Kunststoff-Doppelscheiben: klar, mit Kristallstruktur und satiniert</li> <li>- 4 Grundformen: Rechteck, Sprosse, Quadrat, Rund (nicht für alle Optiken verfügbar)</li> <li>- Mit weissem Polyurethan-Rahmen oder Aluminium-Lichtband</li> <li>- Rundverglasung in Edelstahl gerahmt</li> </ul>

Weitere Informationen, Konfiguratoren und aktuelle Angebote finden Sie unter [www.teckentrup.ch](http://www.teckentrup.ch)





DESIGN | SICHERHEIT | SERVICE

Wie für Sie gemacht

Mit unseren Garagentoren erhalten Sie Ihr Wunschtor. Die Verbindung aus Technik und Ästhetik, ganz nach Ihren individuellen Bedürfnissen gefertigt. Jetzt online informieren, gestalten und über Ihren Fachhändler bestellen.

[WWW.TECKENTRUP.CH](http://WWW.TECKENTRUP.CH)

Wir beraten Sie gern.